

# 427 [427/1 - 427/2 - 427/3 - 427/4 - 427/5]

## Inbouwrooster extra zware uitvoering met beweegbare lamellen

INBOUW-  
ROOSTER

ALUMINIUM



412 met optie filter

### MATERIAAL

- Vervaardigd uit aluminiumprofielen AlMgSi 0,5 [volgens EN 12020-2]
- Standaard Inox mazendraad 304 - 6 x 6 mm
- Afwerking: natuurkleurig geanodiseerd [20 micron] of gepoederlakt in alle mogelijke RAL-kleuren [60-80 micron]

### AFMETINGEN

- Lamelstep: 100 mm
  - Inbouwdiepte: 82 mm
  - Aanslag van het kader: 50 mm
  - Minimum afmetingen: 300 x 290 mm
  - Maximumlengte uit 1 stuk: 1300 mm
  - Voorkeurhoogte = [veelvoud van 100] + 290 mm
- Opmerking: de minimale hoogte is afhankelijk van het bedieningstype [zie volgende pag.].*

### BEVESTIGING

- Muurankers nr. 429 inbegrepen

### BEDIENINGEN

- 427/1 Manueel
- 427/2 Kabel
- 427/3 Ultraflex
- 427/4 Motor 230 - 24V
- 427/5 Luchtdruk
- 427/6 Brandmotor 24V

### OPTIES

- Inox muggengaas 304 - 2,3 x 2,3 / 10 x 10 / 20 x 20 / zonder gaas
- Gaas in 316
- Zonder flens
- Raamrooster 427GL [zie pag. 104]

### TYPISCHE TOEPASSINGEN

- Elektriciteitscentrales
- Hoogbouw
- Gecontroleerde ventilatie
- Fabrieken en hallen



Type 427/2



Type 427/3



Type 427/4



Type 427/5



Type 427/6

## TECHNISCHE GEGEVENS

Alle eigenschappen zijn geldig voor de standaard uitvoering van het rooster, tenzij anders vermeld.

Debiet		(EN 13030)
K-factor [aanzuig]		11,41
K-factor [uitblaas]		11,65
C <sub>e</sub> -coëfficiënt		0,296
C <sub>d</sub> -coëfficiënt		0,293
Technische gegevens		
Visuele vrije doorlaat		88 %
Fysische vrije doorlaat		53 %



## TECHNISCHE TEKENINGEN

Doorsnedetekeningen

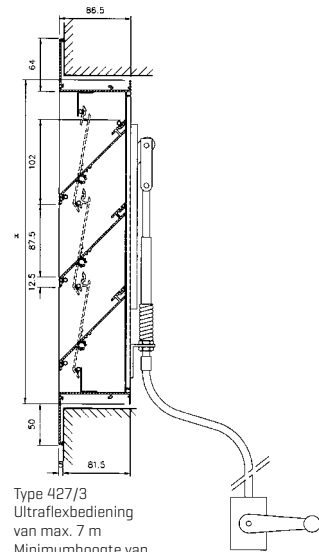
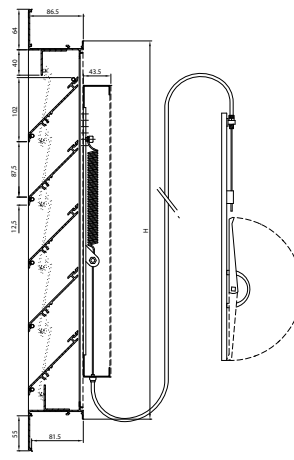
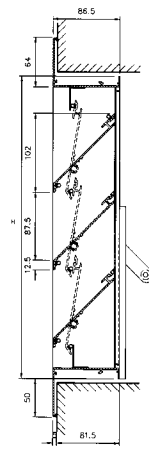
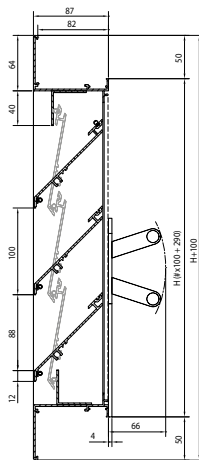

Type 427/1  
Manuele bediening  
Minimumhoogte van  
het rooster 290 mm

Type 427/2  
Kabelbediening tot 2250 mm  
Minimumhoogte van het rooster 390 mm

Type 427/3  
Ultraflexbediening  
van max. 7 m  
Minimumhoogte van  
het rooster 690 mm

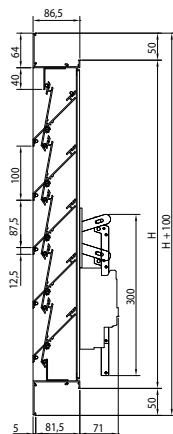

Type 427/4  
Motorbediening  
220 Volt - 24 Volt  
Minimumhoogte van  
het rooster 390 mm

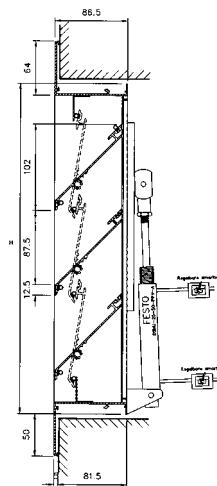

Type 427/5  
Luchtdrukbediening  
Minimumhoogte van  
het rooster 390 mm

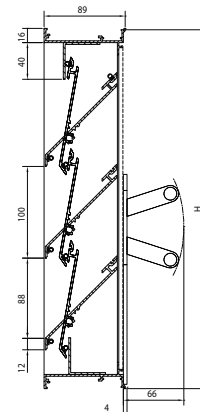
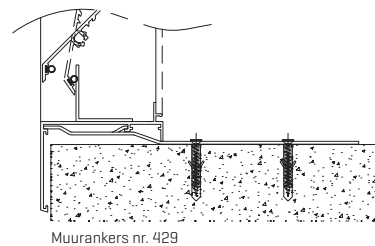

Zonder flens  
nr. 427ZF